

Relais-Steckkarte

Zubehör für SHT 5000

Artikelnummer:

300747

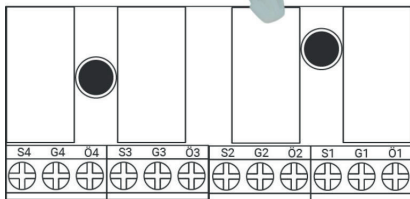
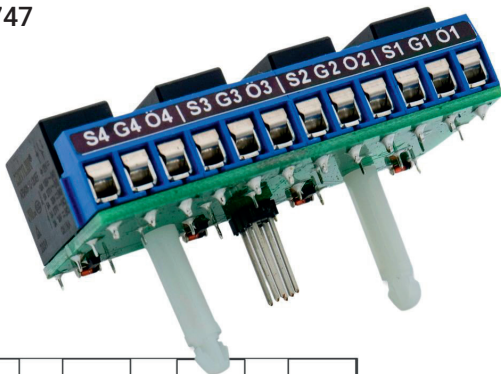

Relais



NO 5 A / NC 3 A
230 VAC

zum Produkt



Herzlichen Dank für Ihr Vertrauen!

Um eine stets optimale Funktion und Leistungsbereitschaft für das Produkt zu garantieren und um Ihre persönliche Sicherheit zu gewährleisten, haben wir eine Bitte an Sie: Lesen Sie vor Montage und ersten Inbetriebnahme diese Betriebsanleitung gründlich durch und befolgen Sie vor allen Dingen die Sicherheitshinweise! Die Betriebsanleitung ist Bestandteil dieses Produktes. Bewahren Sie diese zum Nachlesen auf!

Lieferumfang

- Relais-Steckkarte
- Betriebsanleitung

Sicherheitshinweise

- Bevor Sie das Gerät montieren bzw. in Betrieb nehmen, lesen Sie die Gebrauchsanleitung sorgfältig durch.
- Verpackungsmaterial ist kein Kinderspielzeug. Halten Sie dieses von Kindern fern.
- Öffnen Sie das Gerät nicht, es enthält keine durch Sie zu wartenden Teile.

Umgebungsbedingungen

Die zur Beurteilung des Produktes herangezogenen Normen legen Grenzwerte für den Einsatz im Wohnbereich, Geschäfts- und Gewerbebereich sowie in Kleinbetrieben fest, wodurch der Einsatz des Erzeugnisses für diese Betriebsumgebung vorgesehen ist:

- Wohngebäude/-flächen wie Häuser, Wohnungen, Zimmer usw.
Verkaufsflächen wie Läden, Großmärkte und andere, mit wohnungsähnlicher Nutzung
- Räume von Kleinbetrieben wie Werkstätten, Dienstleistungszentren usw.
- Alle Einsatzorte sind dadurch gekennzeichnet, dass sie an das öffentliche Niederspannungsnetz angeschlossen sind.

Bestimmungsgemäße Verwendung

Diese Relais-Steckkarte (Art.-Nr. 300747) ist ein Zubehör für den Wassermelder SHT 5000 und muss auf die Elektronik des SHT 5000 gesteckt werden.

Auf der Relais-Steckkarte befinden sich vier potenzialfreie Relais (NO 5 A / NC 3 A / 230 VAC) und haben dadurch vier unabhängige Steuerkreise zur Verfügung. Zu jedem Sensoreingang des Wassermelders ist ein Relais zugewiesen.

Technische Daten

| | |
|-----------------------------------|---------------------------|
| Anzahl Relais: | 4 |
| Schaltleistung pro Relais (max.): | NO 5 A / NC 3 A / 230 VAC |
| Funktionsbereich: | -15° C / +40° C |
| Abmessungen (HxBxT) : | 60x29x16 mm |

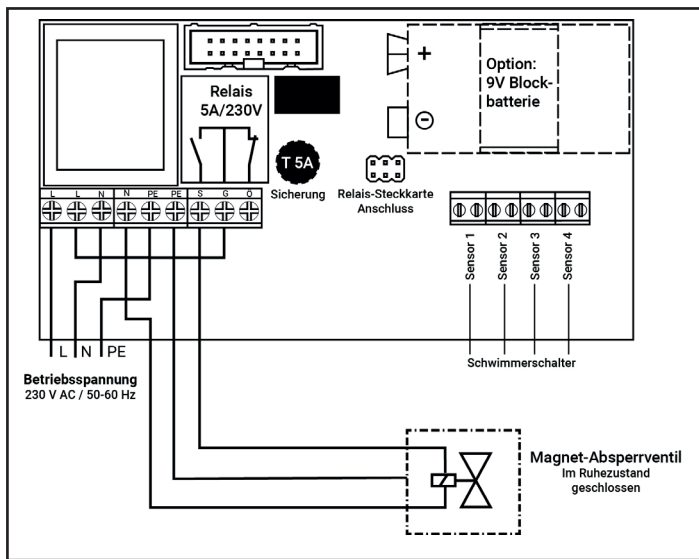

SHT 5000 - geöffnet, ohne Netzspannungsabdeckung

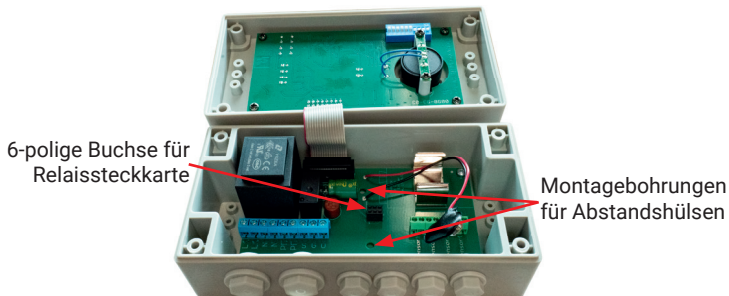

Relaissteckkarte - Unterseite

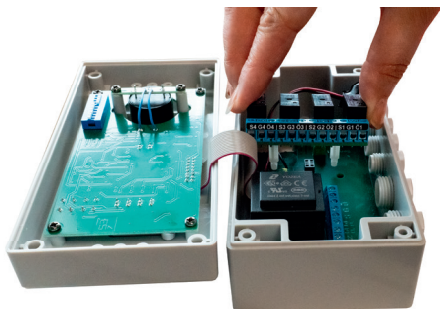
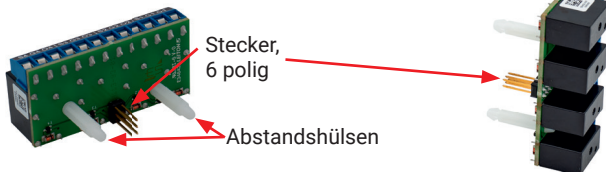

Montageanleitung

Die Relais-Steckkarte wird auf die Elektronik des Wassermelders SHT 5000 gesteckt. Dafür muss das Gehäuse des Wassermelders SHT 5000 geöffnet werden.

Achtung: Vor dem Öffnen des Gehäuses unbedingt die Netzspannung trennen und gegen Wiedereinschalten sichern!

Stecken Sie die Relaissteckkarte auf die vorgesehenen 6 poligen Buchse. Verwenden Sie zur Befestigung der Platine die mitgelieferten Abstandshülsen.

Anschlussbelegung Relais

Bei Anschluss von Zubehörgeräten an den potenzialfreien Relais ist dabei zu beachten, dass die Schaltleistung nicht überschritten werden darf

Relaisstatus im Überwachungsmodus:

Das Relais „fällt ab“

(Schließerkontakt offen/Öffnerkontakt geschlossen)

Relaisstatus im Alarmmodus:

Das Relais ist „angezogen“

(Schließerkontakt geschlossen/Öffnerkontakt offen)

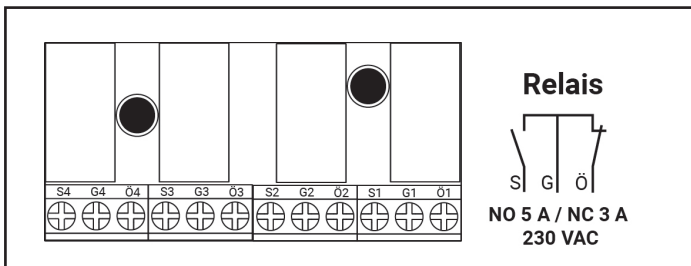



Netzspannungsabdeckung des SHT 5000

kann nach Einsetzen der
zusätzlichen Relaissteckkarte
nicht mehr genutzt werden.

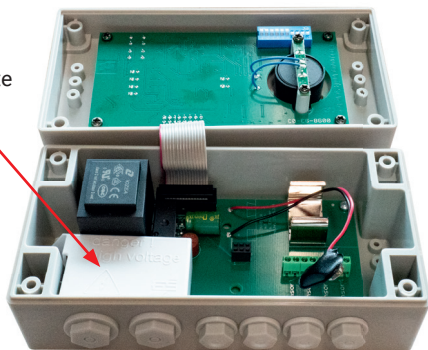

Allgemein

Reinigen und Pflegen

Vermeiden Sie den Einfluss von Nässe (Spritz- oder Regenwasser), Staub sowie unmittelbare Sonnenbestrahlung auf das Gerät. Reinigen Sie das Gerät nur mit einem Staubpinsel. Verwenden Sie zur Reinigung keine lösemittelhaltigen Reinigungsmittel.

Konformitätserklärung finden Sie unter www.elektrotechnik-schabus.de

Alle Rechte, technische Änderungen, Irrtümer und Druckfehler vorbehalten.

Gewährleistung

Auf Ihr elektronisches Produkt von Elektrotechnik Schabus gewähren wir auf Materialfehler und Qualitätsmängel eine gesetzliche Gewährleistung ab Kaufdatum. Elektrotechnik Schabus repariert oder tauscht Ihr Gerät kostenlos aus, unter den folgenden Voraussetzungen:

- Bei gesetzlicher Gewährleistung muss das Gerät mit folgenden Dokumenten eingeschickt werden: Fehlerbeschreibung, Kaufbeleg sowie Ihre Anschrift und Lieferadresse (Name, Telefonnummer, Straße, Hausnummer, Postleitzahl, Stadt, Land).
- Geräte, die an Elektrotechnik Schabus zurückgeschickt werden, müssen ausreichend verpackt sein. Für Schäden oder Verlust während des Versands übernimmt Elektrotechnik Schabus keinerlei Haftung.
- Das Gerät muss gemäß der Gebrauchsanleitung benutzt worden sein. Elektrotechnik Schabus übernimmt keine Haftung für Schäden oder Ausgaben jeglicher Art, die aus der Benutzung der Geräte oder des Zubehörs resultieren oder für Schäden, die durch Unfall, Missbrauch, Abänderung oder Nachlässigkeit verursacht wurden.

Rücksendung

Sollte Ihr Gerät defekt sein, nehmen Sie bitte mit uns Kontakt auf:

Telefon +49 (0) 80 36 / 67 49 79 - 0

Email info@elektrotechnik-schabus.de

Bitte geben Sie Ihre komplette Anschrift bekannt sowie den Rückgabegrund. Wir werden Ihnen kostenfrei (nur innerhalb Deutschlands) per Mail einen Retourenaufkleber zusenden. Schicken Sie uns in keinem Fall ein unfreies Paket zu, dieses wird bei uns nicht angenommen! Unberechtigte Retouren, die keinen Reklamationsfall darstellen, werden Ihnen nachträglich belastet.

Umweltinformationen

Für die Herstellung des von Ihnen gekauften Produkts war die Gewinnung und Nutzung natürlicher Rohstoffe erforderlich. Es kann ggf. gesundheits- und umweltgefährdende Substanzen enthalten. Zur Vermeidung der Verbreitung dieser Substanzen in Ihrer Umgebung und zur Einsparung natürlicher Ressourcen bitten wir Sie, die entsprechenden Rücknahmesysteme zu nutzen. Dank dieser Systeme können die Materialien Ihres Produkts nach Ablauf seiner Lebensdauer umweltfreundlich wieder verwendet werden.



WEEE-NR.: 91394868

Das durchgestrichene Papierkorbsymbol auf dem Produkt erinnert Sie an die Nutzung dieser Systeme. Wenn Sie weitere Informationen zu Sammlungs-, Wiederverwendungs- und Recycling-systemen benötigen, wenden Sie sich an die Abfallberatungsstelle Ihrer Stadt. Sie können sich auch an uns wenden, um weitere Informationen zur Umweltverträglichkeit unserer Produkte zu erhalten.