

## Abluftsteuerungen

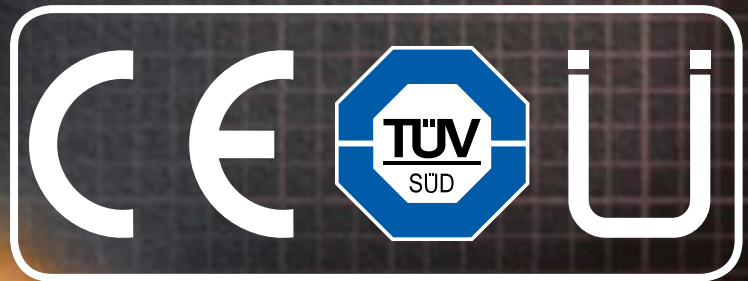

**KOHLENMONOXID -  
DIE UNSICHTBARE GEFAHR !**



## Funk-Abluftsteuerung **FDS 100**

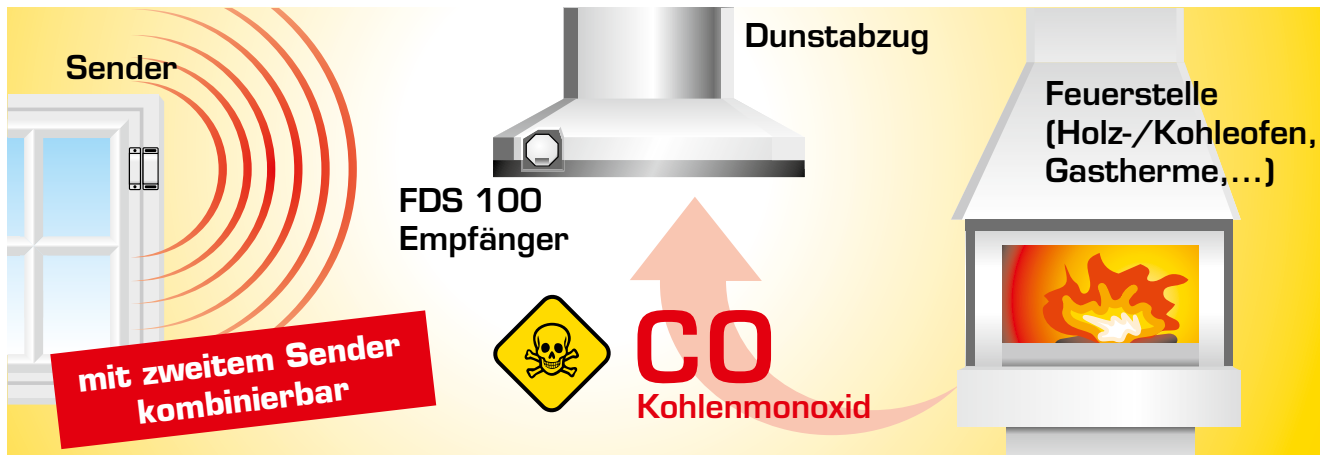

Ein Sender am Fensterflügel überwacht, ob das Fenster offen oder geschlossen ist, und übermittelt diese Information per Funk an den Einbauempfänger. Dieser gibt die Stromzufuhr für den Lüftermotor der Dunstabzugshaube oder Entlüftungsanlage nur dann frei, wenn das Fenster gekippt oder geöffnet ist. Das System ist mit einem potenzialfreien Wechslerkontakt ausgestattet.



Farbe weiß, Gehäuse des Senders auf Anfrage in verschiedenen RAL-Farben erhältlich!

### Bestelldaten

Art.-Bez.:	FDS 100
Art.-Nr.:	300268
EAN-Nr.:	4044764000605

### Leistungsmerkmale

- ▶ TÜV geprüft
- ▶ DIBt-Zulassung Z-85.2-11
- ▶ Funkstreckenüberwachung
- ▶ Batterieüberwachung
- ▶ Relaiskontakt 5 A Wechsler (potenzialfrei)
- ▶ 4 Distanzplatten für Magnet (Höhenausgleich Fenster)
- ▶ Erweiterbar mit Zusatzsender für zweites Fenster
- ▶ Beleuchtung der Dunstabzugshaube funktioniert auch bei geschlossenem Fenster

### Technische Daten

Betriebsspannung:	230 V AC / 50 Hz
Leistungsaufnahme:	ca. 7,6 W
Schaltleistung (max.):	1150 W / 5 A (Wechsler)
Funkfrequenz:	868 MHz
Reichweite:	bis zu 20 m
Funktionsbereich:	- 15 °C / + 40 °C
Batterie im Lieferumfang:	CR2032 / 3V
Schutzart:	IP 20
Empfänger (HxBxT):	53x53x31 mm
Sender (HxBxT):	55x31x18 mm
Magnet (HxBxT):	55x15x18 mm
Distanzplatte (HxBxT):	55x15x5 mm

## Funk-Magnetschalter **FDS 098**



Farbe weiß, Gehäuse auf Anfrage in verschiedenen RAL-Farben gegen Aufpreis erhältlich!

Zusatzsender für ein zweites Fenster. Es muss mindestens ein Fenster geöffnet sein, damit die Dunstabzugshaube eingeschaltet werden kann. Bei Nachbestellung eines Zusatzsenders wird die Seriennummer des bestehenden Funk-Empfängers zur Programmierung benötigt. Bitte Geben Sie diese Seriennummer bei der Bestellung des FDS 098 zusätzlich an.

### Bestelldaten

Art.-Bez.:	FDS 098
Art.-Nr.:	300098
EAN-Nr.:	4044764002227

## Entstörkondensator

### Anschlussbeispiel 1

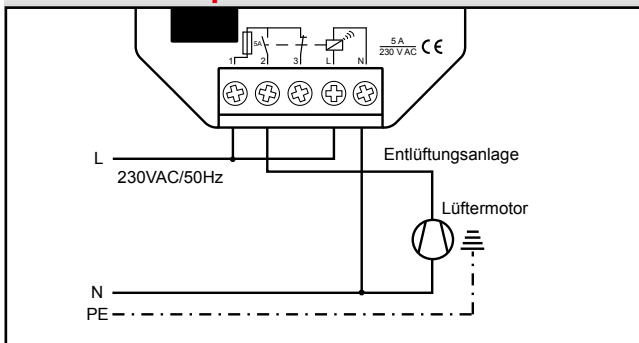

Bei geschlossenem Fenster schaltet der Empfänger den Lüftermotor der Dunstabzugshaube oder Entlüftungsanlage stromlos. Der Empfänger kann Auf- oder Unterputz in einer Verteiler-, Schalter- oder Steckdose mit mind. 60 mm Ø eingebaut werden. Die seitlichen Befestigungslaschen am Empfänger können bei Bedarf weggebrochen werden.



Entstörkondensator gegen Spitzenspannungen in der Netzversorgung infolge von induktiven Schaltvorgängen.

Bei manchen Lüftermotoren kann es bei Schaltvorgängen unter Last zu unkontrollierten Relaischaltungen kommen. Für Abhilfe sorgt dieser Entstörkondensator.

### Anschlussbeispiel 2

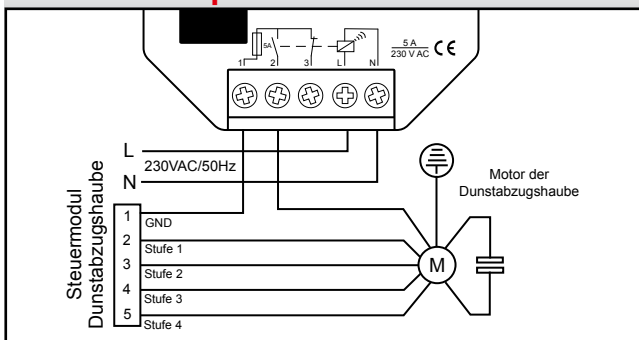

Bei Dunstabzugshauben mit Gebläsestufenschaltung wird der Empfänger in die Lüftermotorzuleitung zwischengeschaltet, damit die Beleuchtung der Dunstabzugshaube unabhängig von der Fensterstellung funktioniert.

### Anschlussbeispiel

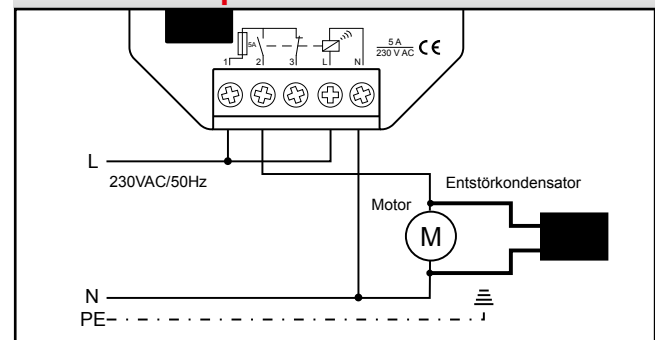

### Bestelldaten

Art.-Bez.:	Entstörkondensator
Art.-Nr.:	310268
EAN-Nr.:	4044764000865

### Anschlussbeispiel 3

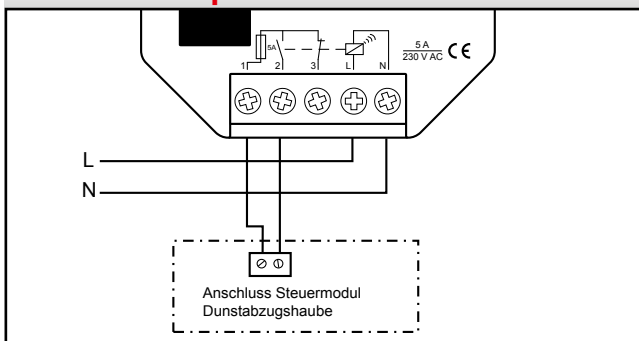

Einige Dunstabzugshaubenhersteller bieten externe Anschlussmodule zur separaten Ansteuerung des Lüftermotors an. Mit dem potenzialfreien Relais des FDS 100 Empfängers ist dies zu realisieren.

## Kabel-Abluftsteuerung **KDS 110**

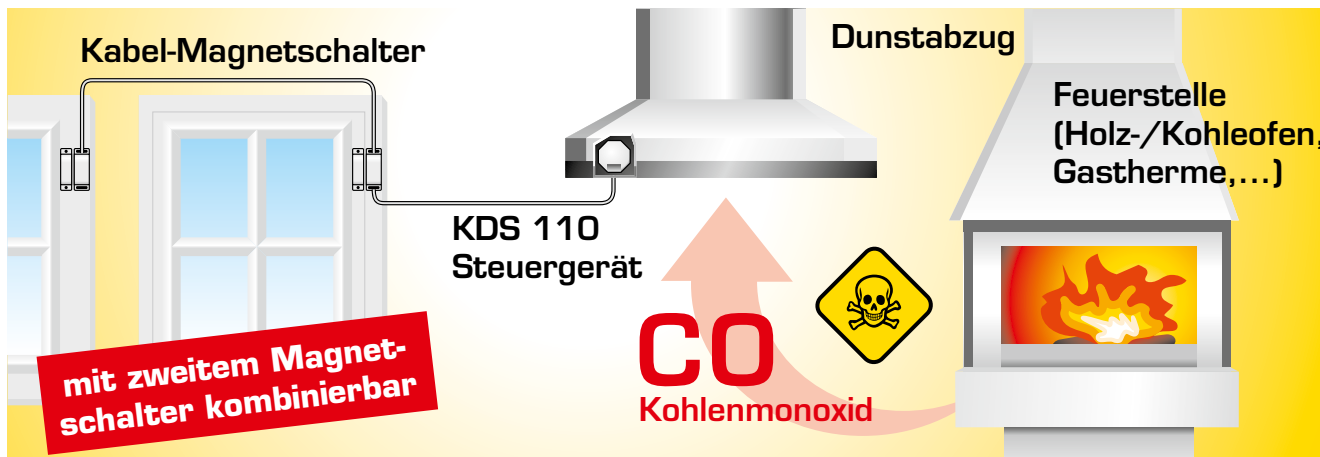

Ein Kabel-Magnetschalter am Fensterflügel überwacht, ob das Fenster offen oder geschlossen ist, und übermittelt diese Information über ein dünnes Kabel an das Einbausteuergerät. Dieses gibt die Stromzufuhr für den Lüftermotor der Dunstab-

zughaube oder Entlüftungsanlage nur dann frei, wenn das Fenster gekippt oder geöffnet ist. Die Steuerleitung wird am Steuergerät und am Magnetschalter angeklemt. Ideal für nachträglichen Einbau bei bereits verlegter Steuerleitung (2 Adern).



Farbe weiß, Gehäuse des Magnetschalters auf Anfrage in verschiedenen RAL-Farben gegen Aufpreis erhältlich!

### Bestelldaten

Art.-Bez.: **KDS 110**  
 Art.-Nr.: **300740**  
 EAN-Nr.: **4044764000636**

### Bestelldaten

Art.-Bez.: **KDS 116**  
 Art.-Nr.: **300750**  
 EAN-Nr.: **4044764000919**

**Für Ablufttrockner bis 3500 W**

### Leistungsmerkmale

- ▶ TÜV geprüft
- ▶ DIBt-Zulassung Z-85.2-14
- ▶ Klemmanschluss an Steuergerät und Magnetschalter
- ▶ Relaiskontakt 5 A Wechsler (potenzialfrei)
- ▶ 4 Distanzplatten für Magnet (Höhenausgleich Fenster)
- ▶ mit zweitem Magnetschalter kombinierbar
- ▶ Beleuchtung der Dunstabzughaube funktioniert auch bei geschlossenem Fenster

### Technische Daten

Betriebsspannung:	230 V AC / 50 Hz
Schaltleistung (max.):	1150 W / 5 A (Wechsler)
Steuerspannung:	18 V
Kabellänge:	6 m (Sonderlänge auf Anfrage)
Funktionsbereich:	- 15 °C / + 40 °C
Schutzart:	IP 20
Steuergerät (HxBxT):	51x51x26 mm
Magnetschalter (HxBxT):	55x15x18 mm
Magnet (HxBxT):	55x15x18 mm
Distanzplatte (HxBxT):	55x15x5 mm

## Kabel-Magnetschalter **KMS 098K22**



**Gehäuse in verschiedenen RAL-Farben erhältlich!**

Farbe weiß, Gehäuse auf Anfrage in verschiedenen RAL-Farben gegen Aufpreis erhältlich!

Zusätzlicher Magnetschalter für zweites Fenster: Es muss mindestens ein Fenster geöffnet sein, damit die Dunstabzughaube eingeschaltet werden kann.

### Bestelldaten

Art.-Bez.: **KMS 098K22**  
 Art.-Nr.: **300743**  
 EAN-Nr.: **4044764000896**

**Steuerleitung mitbestellen Art.-Nr.: 300780**

### Anschlussbeispiel 1

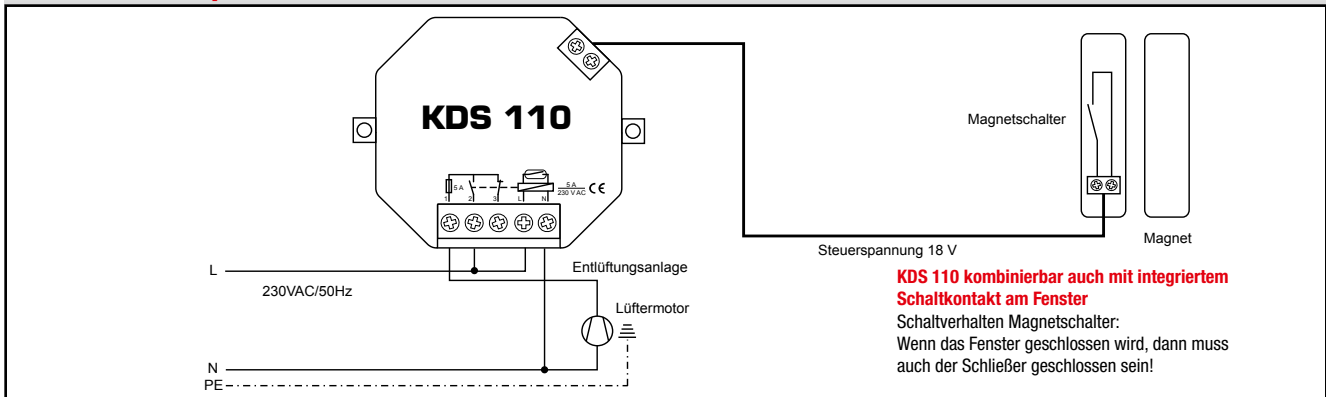

Bei geschlossenem Fenster schaltet das Steuergerät die Steckdose der Dunstabzugshaube stromlos. Das Steuergerät kann Auf- oder Unterputz in einer Verteiler-, Schalter- oder Steckdose mit mind. 60 mm Ø eingebaut werden. Die seitlichen Befestigungslaschen am Steuergerät können bei Bedarf weggebrochen werden.

### Anschlussbeispiel 2

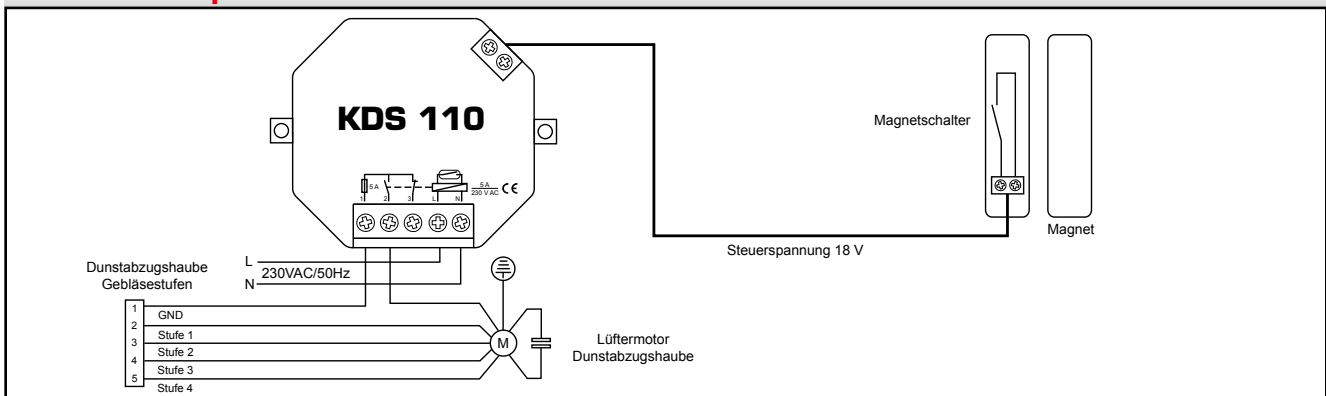

Bei Dunstabzugshauben mit Gebläsestufenschaltung wird das Steuergerät in die Lüftermotorzuleitung zwischengeschaltet, damit die Beleuchtung der Dunstabzugshaube unabhängig von der Fensterstellung funktioniert.

### Anschlussbeispiel 3

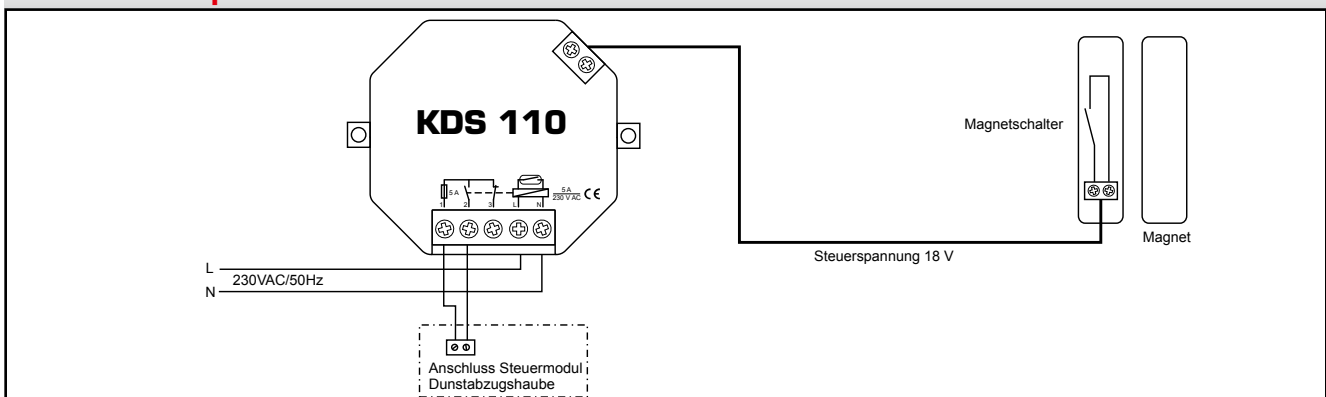

Einige Hersteller von Dunstabzugshauben bieten externe Anschlussmodule zur separaten Ansteuerung des Lüftermotors an. Mit dem potenzialfreien Relais des KDS 110 Steuergerätes ist dies zu realisieren.



## Funk-Abluftsteuerung **FDS 200**

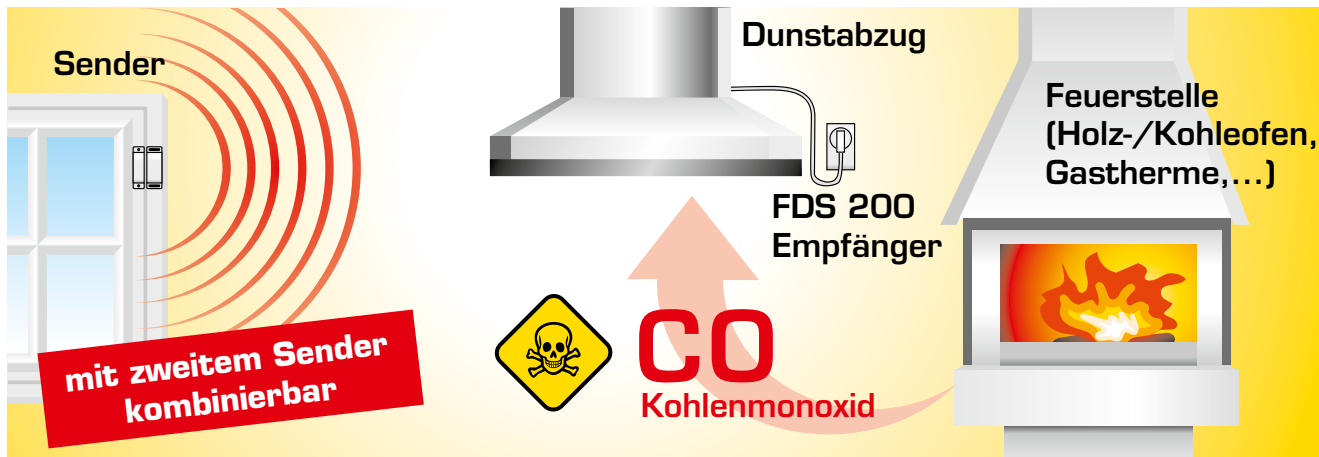

Ein Sender am Fensterflügel überwacht, ob das Fenster offen oder geschlossen ist, und übermittelt diese Information per Funk an den Empfänger. Dieser wird einfach zwischen Steckdose und Netzstecker der Dunstabzugshaube gesteckt

und gibt die Stromzufuhr nur dann frei, wenn das Fenster gekippt oder geöffnet ist. Die Netzstecker-Sicherung verhindert das Umstecken des Gerätesteckers der Dunstabzugshaube.



Farbe weiß, Gehäuse des Senders auf Anfrage in verschiedenen RAL-Farben gegen Aufpreis erhältlich!

### Bestelldaten

Art.-Bez.: **FDS 200**  
 Art.-Nr.: **300462**  
 EAN-Nr.: **4044764000599**

### Bestelldaten

Art.-Bez.: **FDS 216**  
 Art.-Nr.: **300460**  
 EAN-Nr.: **4044764000797**

**Für Ablufttrockner  
 bis 3500 W**

### Leistungsmerkmale

- ▶ TÜV geprüft
- ▶ DIBt-Zulassung Z-85.2-10
- ▶ Funkstreckenüberwachung
- ▶ Batterieüberwachung
- ▶ Schaltleistung 1150 W
- ▶ Netzstecker-Sicherung
- ▶ 4 Distanzplatten für Magnet (Höhenausgleich Fenster)
- ▶ Erweiterbar mit Zusatzsender für zweites Fenster
- ▶ einfache, sekundschnelle Installation des Empfängers

### Technische Daten

Betriebsspannung:	230 V AC / 50 Hz
Leistungsaufnahme:	ca. 7,6 W
Schaltleistung (max.):	1150 W / 5 A
Funkfrequenz:	868 MHz
Reichweite:	bis zu 20 m
Funktionsbereich:	- 15 °C / + 40 °C
Batterie im Lieferumfang:	CR22032 / 3V
Schutzart:	IP 40
Empfänger (HxBxT):	121x57x46 mm
Sender (HxBxT):	55x31x18 mm
Magnet (HxBxT):	55x15x18 mm
Distanzplatte (HxBxT):	55x15x5 mm

## Funk-Magnetschalter **FDS 098**

Zusatzsender für ein zweites Fenster. Es muss mindestens ein Fenster geöffnet sein, damit die Dunstabzugshaube eingeschaltet werden kann.

Bei Nachbestellung eines Zusatzsenders wird die Seriennummer des bestehenden Funk-Empfängers zur Programmierung benötigt. Bitte Geben Sie diese Seriennummer bei der Bestellung des FDS 098 zusätzlich an.



**Sender in verschiedenen  
 RAL-Farben erhältlich!**

Farbe weiß, Gehäuse auf Anfrage in verschiedenen RAL-Farben gegen Aufpreis erhältlich!

### Bestelldaten

Art.-Bez.: **FDS 098**  
 Art.-Nr.: **300098**  
 EAN-Nr.: **4044764002227**

## Kabel-Abluftsteuerung **KDS 210**

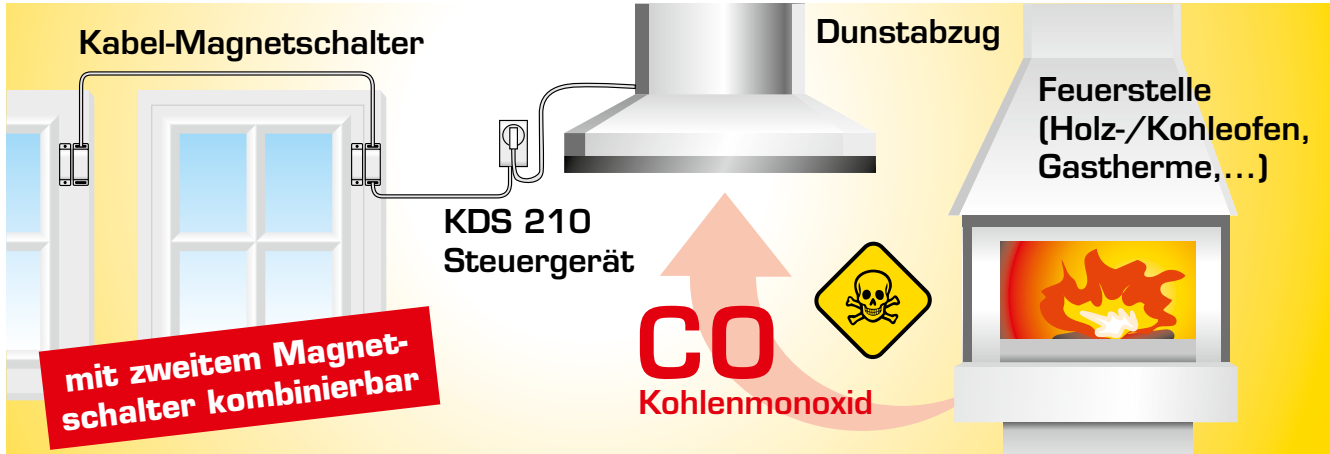

Ein Kabel-Magnetschalter am Fensterflügel überwacht, ob das Fenster offen oder geschlossen ist, und übermittelt diese Information über ein dünnes Kabel an das Steuergerät. Dieses wird einfach zwischen Steckdose und Netzstecker der Dunst-

abzugshaube gesteckt und gibt die Stromzufuhr nur dann frei, wenn das Fenster gekippt oder geöffnet ist. Die Netzstecker-Sicherung verhindert das Umstecken des Gerätesteckers der Dunstabzugshaube.



Farbe weiß, Gehäuse des Senders auf Anfrage in verschiedenen RAL-Farben gegen Aufpreis erhältlich!

### Bestelldaten

Art.-Bez.:	<b>KDS 210</b>
Art.-Nr.:	<b>300672</b>
EAN-Nr.:	<b>4044764000612</b>

### Leistungsmerkmale

- ▶ TÜV geprüft
- ▶ DIBt-Zulassung Z-85.2-14
- ▶ Kabelbruchsicherung
- ▶ Klemmanschluss an Kabel-Magnetschalter
- ▶ Schaltleistung 1150 W
- ▶ Netzstecker-Sicherung
- ▶ 4 Distanzplatten für Magnet (Höhenausgleich Fenster)
- ▶ mit zweitem Magnetschalter kombinierbar
- ▶ einfache, sekundenschnelle Installation

### Technische Daten

Betriebsspannung:	230 V AC / 50 Hz
Schaltleistung (max.):	1150 W / 5 A
Steuerspannung:	18 V
Kabellänge:	4 m (Sonderlänge auf Anfrage)
Funktionsbereich:	- 15 °C / + 40 °C
Schutzart:	IP 40
Steuergerät (HxBxT):	121x57x46 mm
Magnetschalter (HxBxT):	55x15x18 mm
Magnet (HxBxT):	55x15x18 mm
Distanzplatte (HxBxT):	55x15x5 mm

## Kabel-Magnetschalter **KMS 098K22**



**Gehäuse in verschiedenen RAL-Farben erhältlich!**

Farbe weiß, Gehäuse auf Anfrage in verschiedenen RAL-Farben gegen Aufpreis erhältlich!

Zusätzlicher Magnetschalter für zweites Fenster: Es muss mindestens ein Fenster geöffnet sein, damit die Dunstabzugshaube eingeschaltet werden kann.

### Bestelldaten

Art.-Bez.:	<b>KMS 098K22</b>
Art.-Nr.:	<b>300743</b>
EAN-Nr.:	<b>4044764000896</b>

**Steuerleitung mitbestellen  
Art.-Nr.: 300780**

## Differenzdruck-Controller DS 01

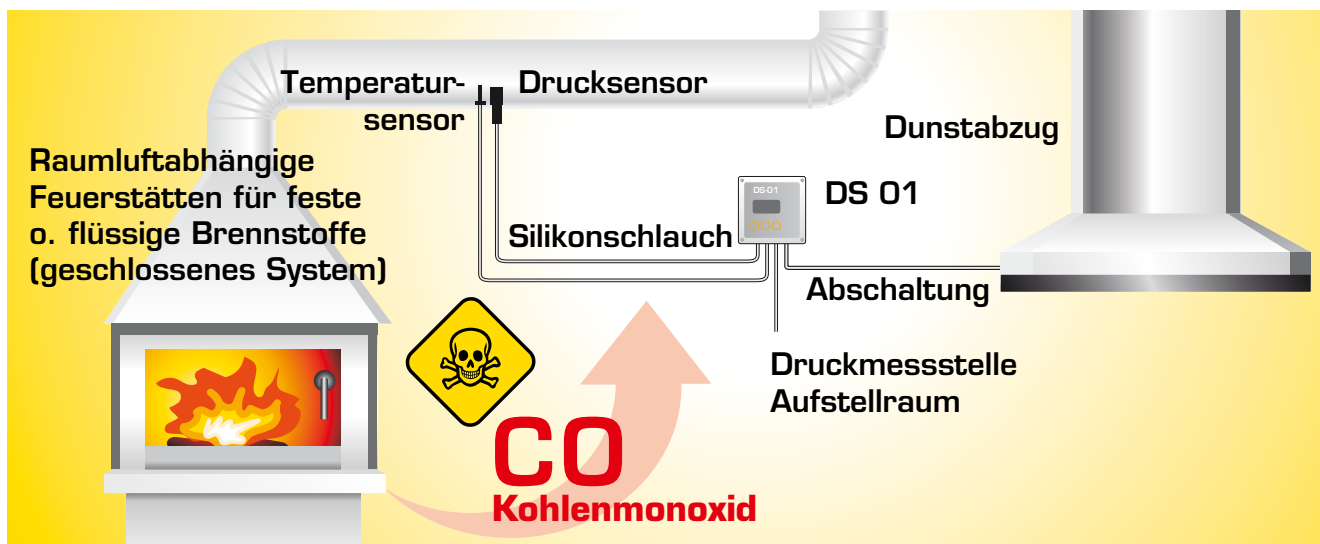

Der Differenzdruck-Controller DS 01 ist eine Sicherheitseinrichtung, die den gleichzeitigen Betrieb von raumluftabhängigen Feuerstätten für feste oder flüssige Brennstoffe mit Lüftungsanlagen ermöglicht.

Der Unterdruck im Verbindungsstück zum Schornstein gegenüber dem umgebenden Raum (=Aufstellraum bzw. Luftverbund) wird während des Betriebs des Ofens dauerhaft überwacht. So kann sich im Aufstellraum/Luftverbund kein Unterdruck ergeben, und auch zu keinem Rauchgasaustritt in gefährdender Menge über die Feuerstätte in den Aufstellraum kommen.

Die integrierte Auswertelogik verhindert ein zu sensibles Ansprechen bei Winddruckschwankungen oder beim Kaltstart der Feuerstätte. Zusätzlich wird eine Plausibilitätsprüfung durchgeführt. Schaltet der Luftdruckwächter die angeschlossene Anlage ab, muss für ausreichend Frischluftzufuhr gesorgt werden, um sie wieder zu betreiben.



### Bestelldaten

Art.-Bez.: DS 01  
 Art.-Nr.: 21000  
 EAN-Nr.: 4044764000810

### Einsatzmöglichkeiten

- ▶ zur gegenseitigen sicherheitstechnischen Überwachung (inklusive Verriegelung) von Öfen in Kombination mit raumlufttechnischen Anlagen wie kontrollierten Be- und Entlüftungsanlagen sowie Dunstabzugshauben
- ▶ ideal für den Einsatz von Feuerstätten (feste oder flüssige Brennstoffe) in Niedrigenergie- oder Passivhäusern mit Lüftungsanlagen (nicht geeignet für offene Kamine oder offene Betriebsweise)

### Leistungsmerkmale

- ▶ Relais Schaltausgang 2 A (Wechsel-Kontakt)
- ▶ TÜV-geprüft
- ▶ allgemeine bauaufsichtliche Zulassung Z-85.1-2
- ▶ Sicherheitseinrichtung wird erst aktiv beim Benutzen der Feuerstätte (Temperaturüberwachung Abgasrohr)



Notwendiges Zubehör finden Sie unter:  
[www.elektrotechnik-schabus.de](http://www.elektrotechnik-schabus.de)

### Technische Daten

Betriebsspannung:	230 V AC / 50 Hz
Leistungsaufnahme:	max. 3 W
Zulässiger Druckbereich:	-50 bis +200 Pa
Nennmessbereich:	-50 bis + 50 Pa
Überlastbarkeit:	bis 1 kPa
Schaltrelais:	max. 2 A / 250 V (AC) oder 50 V (DC)
Funktionsbereich:	0°C/+60°C
Schutzart:	IP 54
Steuergerät (HxBxT):	120x120x75 mm